

# JBF5061 火灾显示盘

## 使用说明书

(使用产品前, 请阅读使用说明书)

### 1 概述



JBF5061 型火灾显示盘（以下简称火灾显示盘）是青鸟消防开发的可用于显示楼层或某个防火区内火灾报警信息的产品。当现场发生火灾时，现场部件将火警信息上传至火灾报警控制器，火灾报警控制器将报警信息同步至相关区域的火灾显示盘上，此时火灾显示盘会显示报警的设备编号及相关信息并发出报警声响。

#### 1.1 产品特点

- 低功耗，无极性二总线产品，支持远距离通讯，通讯距离 $\leq 1000$ 米；
- 可实现本回路、跨回路、跨机报警信息显示功能；
- 回路带载能力：单回路最多 15 台；
- 采用点阵式液晶显示，显示信息丰富，显示效果清晰；
- 具备注释功能，可直接使用报警主机所用中文，U 盘导入，使调试更加快捷；
- 具有自检功能，可自动检测火灾显示盘上的状态指示灯、液晶屏和蜂鸣器状态是否正常。

#### 1.2 适用范围

- 适用于宾馆客房、办公楼、图书馆、影剧院邮政大楼等公共场所；
- 用于显示楼层或某个防火区内火灾报警信息并发出报警声响。

#### 1.3 型号组成

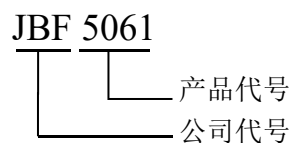

### 2 工作原理

火灾显示盘内嵌微处理器，火灾显示盘接收火灾报警控制器回路上探测类产品的报警信息进行显

示并发出报警声响。

### 3 性能参数

产品型号	JBF5061
------	---------

#### 环境特性

工作温度	-10~+55℃
贮存温度	-20~+65℃
相对湿度	≤95%(无凝露)

#### 防爆特性

防爆标志	不涉及
------	-----

#### 电气特性

工作电压	总线 DC24V (DC18V~28V) 调制型, 控制器提供
监视电流	≤1.5mA (DC24V)
报警电流	≤2.8mA (DC24V)
确认灯	火警 (火警时为红色常亮) 首警 (手报报警时为红色常亮) 数据 (数据传输时红色常亮) 运行 (火灾显示盘运行时为绿色闪亮状态) 消音 (报警时按下为红色常亮状态)

#### 通讯特性

线制	无极性 二总线
编址范围	201~215
编址方式	编码器编址方式、自身按键
最远传输距离	1000m(导线截面积≥1.0mm <sup>2</sup> )

#### 兼容性

配接 JBF-11SF 系列控制器、JBF51SXX 系列控制器、JBF-11SF-C 系列控制器
---

#### 机械特性

外壳材质	塑料
产品质量	305g
外形尺寸	L 180mm×W 110mm×H 29mm

#### 认证特性

消防认证
------

#### 执行标准

GB 17429-2011 《火灾显示盘》
-----------------------

## 4 安装操作

### 4.1 安装说明/步骤

- 火灾显示盘采用明装方式，通过使用膨胀螺栓、M4 螺钉将底座固定在墙上或预埋盒上（安装孔距为 60mm），安装尺寸如图 1 所示，尺寸单位：mm。



图 1 安装尺寸图

- 安装之前用编码器或自身按键对其写入相应地址码；
- 安装时宜带手套操作，以保持火灾显示盘外壳清洁。
- 施工中建议使用截面积 $\geq 1.0\text{mm}^2$ 的阻燃双绞线（ZR-RVS2\*1.0 $\text{mm}^2$ ），L1、L2 分别接在安装底座的端子 L1、L2 上，无需区分极性，端子接线方式如下图 2：

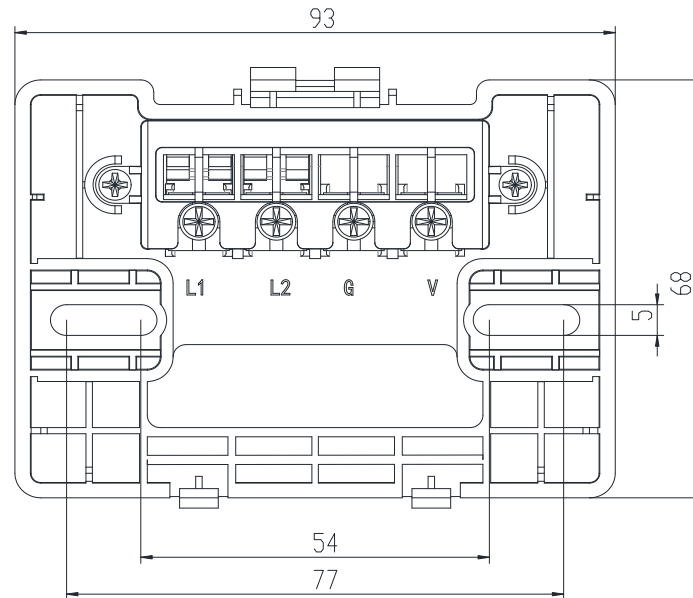

图 2 端子接线图

### 4.2 拆卸说明

- 使用一字螺丝刀插入上方开孔处，采取向下按压的方式拆卸，同时将产品取下。如下图 3。

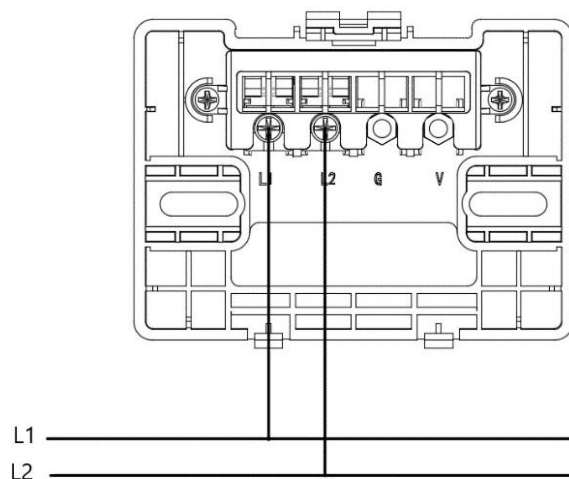

图 3 拆卸示意图

## 4.3 功能操作

### 4.3.1 主功能界面

主界面如图 4-1 所示，右上方显示日期时间（自动与控制器同步），右下方的数字分别表示“主机-回路-地址”：

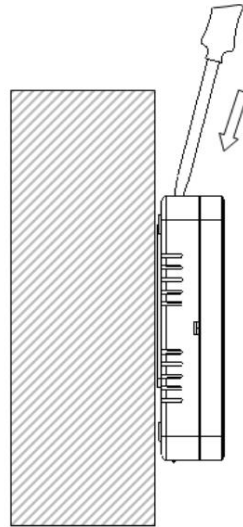

图 4-1 主界面

### 4.3.2 密码输入界面

在主界面下，按“查询（返回）”键进入密码输入界面，如图 4-2 所示，操作“∧”、“∨”键输入数字，按“消音（确认）”键移动光标，除火警界面以外，其它操作都需要输入密码。

一级初始密码为“111”，二级初始密码为“999”，进入系统设置需要设置二级密码才能进入。

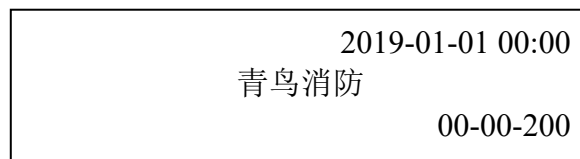

图 4-2 密码输入界面

### 4.3.3 功能菜单界面

功能菜单界面（如图 4-3）。操作“∧”、“∨”键移动光标选择，按“消音（确认）”键进入操作，按“查询（返回）”键返回主界面。

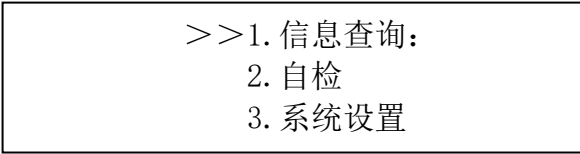

>>1. 信息查询：  
2. 自检  
3. 系统设置

图 4-3 功能菜单界面

#### 4.3.4 系统设置

输入二级密码后进入系统设置菜单如图 4-4 所示；

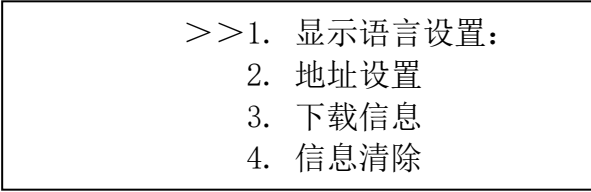

>>1. 显示语言设置：  
2. 地址设置  
3. 下载信息  
4. 信息清除

图 4-4 系统设置菜单

##### 4.3.4.1 显示语言设置

显示语言菜单如图 4-5 所示；

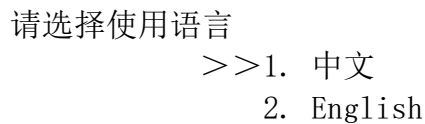

请选择使用语言  
>>1. 中文  
2. English

图 4-5 显示语言设置菜单

##### 4.3.4.2 地址设置

地址设置菜单如图 4-6 所示，可设置本机地址、报警地址、手报地址、机器号回路号设置，其中使用时需要设置“本机地址”；

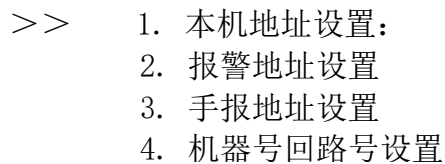

>> 1. 本机地址设置：  
2. 报警地址设置  
3. 手报地址设置  
4. 机器号回路号设置

图 4-6 地址设置菜单

###### 4.3.4.2.1 本机地址设置

本机地址设置菜单如图 4-7 所示，本机号范围 201~215。默认 200 地址；

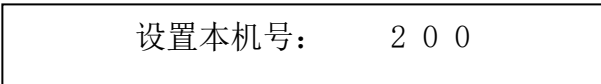

设置本机号： 2 0 0

图 4-7 本机地址设置界面

###### 4.3.4.2.2 报警地址设置

报警段设置界面如图 4-8 所示：共 3 段报警地址段，有效范围 1~200。全设为 0 时，本回路不报警。默认全为 0；

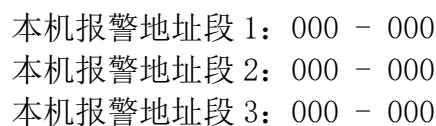

本机报警地址段 1：000 - 000  
本机报警地址段 2：000 - 000  
本机报警地址段 3：000 - 000

图 4-8 报警地址段设置界面

#### 4.3.4.2.3 手报地址设置

手报地址设置界面如图 4-9 所示：手报地址有效范围 1~200。默认无手报地址；

设置本机手报地址： 2 0 0
-----------------

图 4-9 手报地址设置界面

#### 4.3.4.2.4 机器号和回路号设置

手报地址设置界面如图 4-10 所示：机器号有效范围 0~99。回路号有效范围 1~64；

设置主机号： 00
设置回路号： 00

图 4-10 机器号回路号设置界面

#### 4.3.4 信息清除

本机信息清除菜单如图 4-11 所示：本菜单中的选项均需要二次确认。

- 报警地址清除：清除本机报警段信息；
- 手报地址清除：清除本机手报地址信息；
- 地址注释清除：清除本机注释信息；
- 恢复出厂设置：清除本机全部设置及注释信息，设备地址恢复为默认的 00-00-200，运行灯不再闪亮，直至重新设置地址。（按“消音（确认）”键选择，按“查询（返回）”键返回上一级菜单）

>>	1. 报警地址清除：
	2. 手报地址清除
	3. 地址注释清除
	4. 恢复出厂设置

图 4-11 信息清除界面

#### 4.3.5 信息查询

信息查询界面可查询本机报警段地址、手报地址、注释信息。如图 4-12 所示：

- 报警地址查询、手报地址查询：实际使用时该两项为空。
- 地址注释查询：显示本机手报地址，一页可显示 2 条。

>>	1. 报警地址查询：
	2. 手报地址查询
	3. 地址注释查询

图 4-12 信息查询界面

#### 4.3.5 本机自检

自检时所有指示灯常亮，屏幕交替显示，蜂鸣器蜂鸣。

## 4.4 调试步骤

### 4.3.1 调试步骤

- **设置火灾显示盘地址**

参照上述本机地址设置菜单，可以通过编码器/火灾显示盘本身进行编址，编址范围201-215。控制器完成设备登记后，自动下发机器号、回路号至火灾显示盘，也可手动设置。

- **传输注释信息**

将U盘插入火灾显示盘的USB接口中，之后按下确认键，可将注释信息下载到火灾显示盘中。

下载完成后，可通过火灾显示盘菜单查询注释信息。

**注：仅支持 16GB 及以下、FAT32 格式文件系统的 U 盘。**

- **设置报警地址**

报警段设置界面如图所示：共3段报警地址段，有效范围1~200。全设为0时，本回路不报警。默认全为0。设置完成后，可通过火灾显示盘菜单查询本火灾显示盘对应的报警地址。全部设置后才能保存。

本机报警地址段 1: 000 - 000  
 本机报警地址段 2: 000 - 000  
 本机报警地址段 3: 000 - 000

报警段设置界面

- **设置手报地址**

手报地址设置界面如图所示：手报地址有效范围1~200。

手报: 200

手报地址设置界面

- **编写联动**

在报警控制器对火灾显示盘编写联动程序，以确定需要显示的报警点位，具体设置方法如下：

1. 回路号=火灾显示盘所在回路板号+240；  
例如：将火灾显示盘接入第一块回路板，则回路号为 241；  
将火灾显示盘接入第二块回路板，则回路号为 242；
2. 地址号需要参照下表选择：

单块回路板火灾显示盘地址分配表

地址范围	接入回路	对应数码火灾显示盘地址
1~32	1	201~215
33~64	2	201~215
65~96	3	201~215
97~128	4	201~215
129~160	5	201~215
161~192	6	201~215
193~224	7	201~215
225~254	8	201~215

注：其中每回路火灾显示盘地址预留32位，只有前15位有效。

示例：在编程软件中进行如下编程：

联动逻辑							
查找		控制器号: <input type="text"/>		回路号: <input type="text"/>		模块号: <input type="text"/>	
序号	控制器号	回路号	模块号	通道号	启动时间	动作时间	逻辑表达式
1	0	242	34	0	0	0	a1(4-1~4-20)
2							

联动编程写为表达式： $Y(242-34) = a1(4-1 \sim 4-20)$ ，该语句意义为：当 4 回路 1 号至 4 回路 20 号中任意一个地址报警，将该报警信息显示在本机第二块回路板（ $242=2+240$ ，故为第二块回路板），第二回路（查上表得知，34 号所在区间对应为 2 回路），火灾显示盘地址为 202（33 号对应 201 号火灾显示盘，34 号对应 202 号火灾显示盘，以此类推）的数码火灾显示盘上。

### ● 报警控制器自动登记

使用火灾报警控制器自动登记功能，确认登记成功后测试报警即可。

## 5 故障分析与排除

故障现象	原因分析	排除方法	备注
屏幕不亮，运行指示灯不亮，报故障不能登记	接触不良	重新检查与底座的安装是否良好	
	接线错误	按标签上的指示重新接线	
	电路元器件损坏	更换显示盘	
断电重新编址或连续编址编不上	显示盘内部电容电量未释放尽	等待 1 分钟后重新编址	
上电后状态柱高	总线上有重码的探测部件	拔掉该显示盘，看是否该部件还在线，有的话，证明是因为重码导致	

## 6 保养、维护

定期进行报警试验，建议每半年一次。

## 7 开箱及检查

打开包装后，本产品应该包括：

火灾显示盘
产品使用说明书

如发现任意项有缺失或有损坏，请速与当地经销商联系。

## 8 注意事项、免责声明

- 在使用中，必须严格按照本说明书的描述进行安装与调试；
- 本公司保留对本说明书的最终解释权。









